

RESUMEN



SOLUCIONES PARA EL SECTOR DEL TRANSPORTE



NUESTRO ENFOQUE



Siendo uno de nuestros tres sectores estratégicos del negocio, Camozzi Automation ofrece a la industria del **transporte** una amplia gama de productos. Estos productos están preparados para su uso en las condiciones más duras, aseguran un funcionamiento fiable y eficiente, para que usted **se mantenga en movimiento**.

Gracias a una estrecha colaboración con nuestros clientes y socios, desarrollamos y producimos productos estándar o soluciones personalizadas, centrándonos siempre en tres objetivos principales: **alto rendimiento, diseño inteligente, y calidad excelente**.

Desarrollar productos que funcionan a altas temperaturas, en entornos sucios o corrosivos, y resistentes a altas cargas mecánicas y vibraciones, es la misión que impulsa a nuestros ingenieros experimentados y motivados.

Nuestra base de clientes mundial consiste en los principales fabricantes de equipos originales (OEM), Proveedores de Sistemas de 1er nivel, Fabricantes de Componentes, Fabricantes de Carrocerías y empresas de renombre en el negocio de la posventa y la reparación.

Siempre seguimos un principio fundamental: **"El cliente es lo primero, siempre"**.

NUESTROS CANALES DE CLIENTES

Fabricantes de vehículos

Tanto si es un productor industrial a gran escala con requisitos JIS y JIT o un pequeño fabricante especializado con una flexibilidad de diseño ilimitada, podemos proporcionarle componentes y sistemas para mejorar sus productos

Proveedores de sistemas / Fabricantes de carrocerías

Siendo expertos en su campo, entregan sistemas y subsistemas complejos como parte integral del vehículo final. O bien, puede tomar un chasis OEM y crear vehículos a medida para sus clientes. Camiones de bomberos, vehículos de gestión de residuos o cualquier otra clase de vehículo, nuestros componentes crean diferenciación y valor añadido

Fabricantes de componentes

Sus productos son altamente especializados y son esenciales para completar "el conjunto". La calidad OEM, la fiabilidad y las líneas de suministro estables son obligatorios para ser su socio.

Posventa y distribución

La alta calidad, una atractiva oferta de productos y una excelente disponibilidad, son factores clave que contribuyen al éxito de su negocio.



NUESTRAS APLICACIONES

La larga historia de Camozzi Automation en el sector del **transporte** nos ha llevado a la cadena de suministro de muchas clases de vehículos diferentes, incluyendo **camiones, vehículos todo terreno y trenes**.

Estamos activos en todos los principales campos de aplicación, incluyendo **Chasis, Tren de Potencia, cabina y carrocería, y automatización móvil**.

Nuestra oferta comienza con **racores** para múltiples fluidos como el aire, el combustible, el agua, el aceite o la grasa y se extiende por una amplia gama de **válvulas** de control para gases y fluidos, hasta **actuadores** neumáticos y eléctricos, **filtros, reguladores** y otros **productos complementarios**.

Esta amplia gama nos convierte en el **socio adecuado para su proyecto**. Conexión o Actuación, On/Off o Proporcional, Analógico o CAN-BUS, IATF 16949 o IRIS, **nosotros hablamos su idioma**.

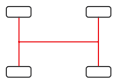

CHASIS

Aplicaciones en la estructura base del vehículo. No importa si circula por rieles, carretera o totalmente fuera de la carretera, ofrecemos tecnologías de alto rendimiento que le proporcionan un frenado seguro, una tracción optimizada, refrigeración y una conducción suave.

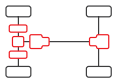

TREN DE POTENCIA

El grupo de aplicaciones más duras de cualquier vehículo. Los entornos con altas temperaturas, NVH y tiempos de ciclo extensos requieren un rendimiento excepcional y un diseño robusto. Reto aceptado.

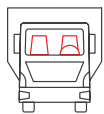

CABINA Y CARROCERÍA

Aplicaciones en contacto directo con el conductor, los pasajeros, los operarios o simplemente como parte integrante del vehículo. Nuestros componentes apoyan su seguridad, comodidad y funcionalidad.

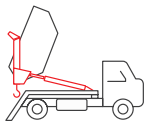

AUTOMATIZACIÓN MÓVIL

Los vehículos no están inmóviles, se mueven de un lugar a otro. En muchos casos la movilidad no es la tarea principal del vehículo. Las unidades de propósito especial que se añaden a muchos vehículos son exigentes e implican complejos procesos de diseño. Tanto si busca soluciones para pilotar su sistema hidráulico, conectar su sistema de lubricación, controlar proporcionalmente las presiones y los caudales de aire, o simplemente mover peldaños, pasamanos o dispositivos aerodinámicos con actuadores neumáticos o eléctricos, somos su socio.

TIPOS DE VEHÍCULOS SOPORTADOS

Camión y remolque



Autobús y autocar



Vehículos todo terreno



Coches y vehículos comerciales ligeros



Trenes

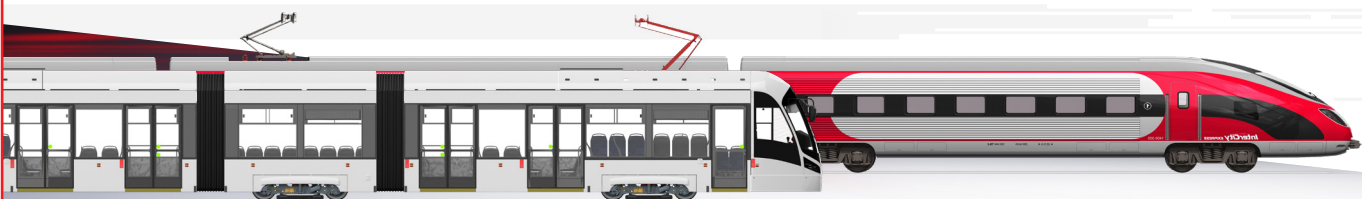



SOLUCIONES PERSONALIZADAS PARA SU VIAJE DIGITAL

Cada día desarrollamos más nuestra oferta de productos, servicios y calidad. Las claves para conseguir esto son las sólidas relaciones con los clientes, la **atención al detalle** y un compromiso total para ofrecer **la mejor solución posible**. Este enfoque nos lleva naturalmente a comprender que lo estándar a veces no es suficiente, y junto con nuestros clientes a menudo tomamos la decisión de ir juntos más allá.

Camozzi Automation ofrece a sus clientes una amplia gama de **soluciones personalizadas** que reducen el tiempo de montaje, el número de piezas o integran múltiples funciones en un componente nuevo y específico para el cliente. Creamos valor añadido combinando tecnologías

mecánicas y digitales, y habitualmente reducimos la distancia que diferencia "lo bueno" de "lo mejor". Esta filosofía siempre ha sido una parte integral de nuestro enfoque empresarial, y la experiencia adquirida a lo largo de los años es una base sólida para **apoyar a nuestros socios desde la idea hasta la implementación**

En los últimos diez años, Camozzi Automation ha invertido significativamente en la **digitalización**. Y nuestro creciente equipo de desarrollo está dedicado a garantizar que la empresa siga estando a la vanguardia de la tecnología.

En la actualidad, la mayoría de nuestros nuevos productos y soluciones para el sector de la automatización industrial se han desarrollado con un claro enfoque en la innovación digital y la eficiencia energética.



Incluyen tecnologías como **IoT, Industria 4.0 y las soluciones de mantenimiento predictivo** que ayudan a aumentar la productividad y el éxito de nuestros clientes. Nuestros conocimientos digitales en el "sector inmóvil" nos han facilitado dar cabida a proyectos y desarrollos de productos para la rápida evolución del viaje digital del sector del transporte.

Si busca un bloque de válvulas, un accionamiento eléctrico o un regulador proporcional que se conecte y comunique a través de un BUS digital con el ordenador de la carrocería de su vehículo u otros dispositivos, estamos preparados para desarrollar el producto adecuado para usted. Desde la conducción y el funcionamiento autónomos hasta los nuevos sistemas de propulsión, **desde la minería de datos y los servicios en la nube hasta la agricultura de precisión**, estamos deseando apoyar su viaje y llevarle más lejos.

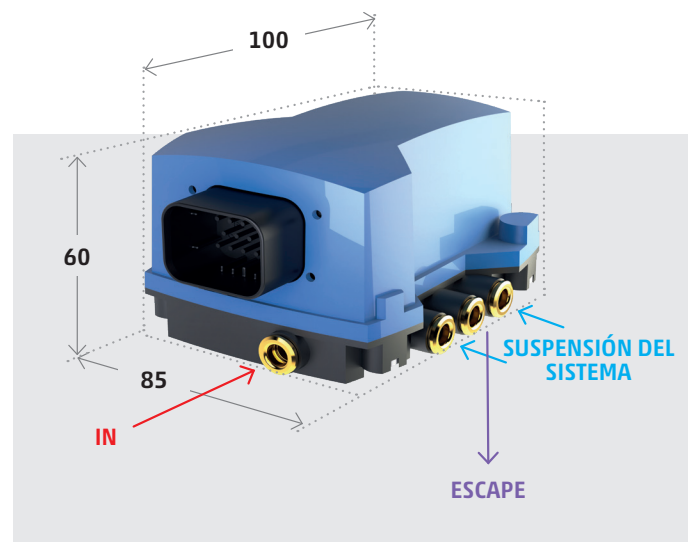
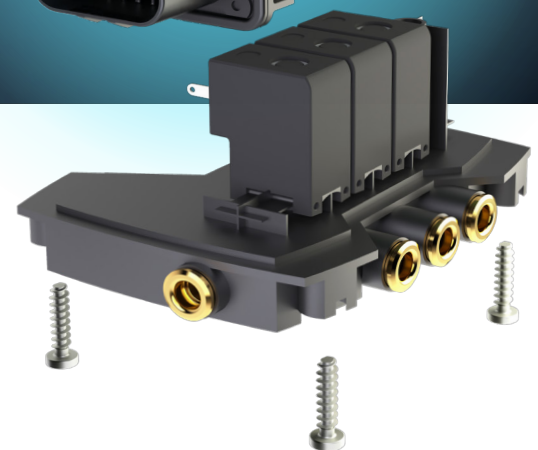

Camión y remolque

Los vehículos comerciales son un campo de aplicación muy exigente. Los camiones deben funcionar en diversas condiciones climáticas y ambientales.

El máximo tiempo de funcionamiento y la reducción del coste de propiedad son las principales necesidades. Los componentes para este mercado, independientemente de si se suministran al OEM, al carrocerero o a la posventa, deben ser **fiables** y **robustos** para que las ruedas sigan girando y su **negocio siga en marcha**.



¿Más aplicaciones?
Escanee el código QR

NUESTROS COMPONENTES SE ENCUENTRAN EN

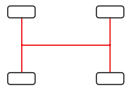

CHASIS

- Sistemas de frenos neumáticos
- Sistemas de suspensión neumática
- Sistemas de inflado de neumáticos
- Eje elevador

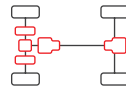

TREN DE POTENCIA

- Transmisión manual automática
- Refrigeración
- Sistemas de combustible

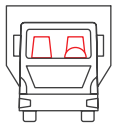

CABINA Y CARROCERÍA

- Suspensión de asientos
- Limpieza de la cabina
- Altura del volante ajustable

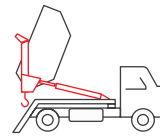

AUTOMATIZACIÓN MÓVIL

- Fijación de la carga
- Accionamiento de puerta trasera
- Chasis de contenedor ampliable
- Elevación de parachoques
- Lubricación centralizada
- Pasamano retráctil

SOLUCIÓN PERSONALIZADA

Bloque de válvulas multicanal de Camozzi para el pilotaje neumático del sistema hidráulico en un camión de carga de servicio pesado.

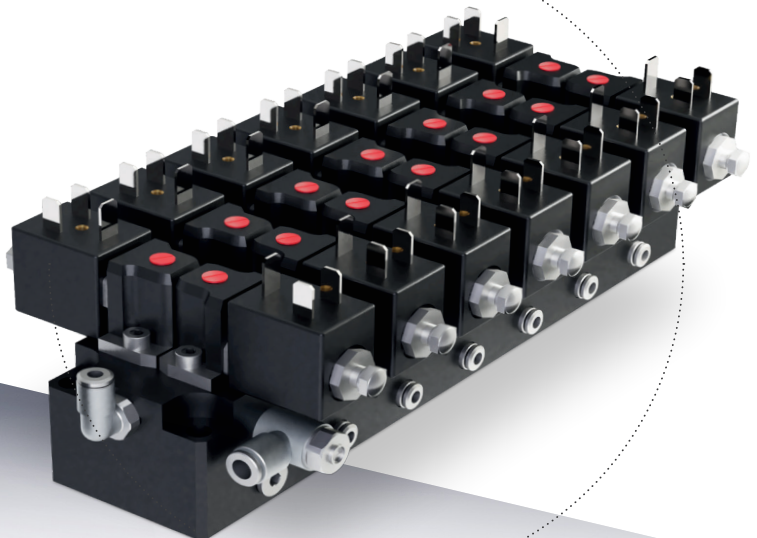

Autobús y autocar

Los autobuses y autocares son la clave del futuro del transporte público. Las ciudades de todo el mundo necesitan encontrar respuestas a la creciente demanda de movilidad individual de sus habitantes.

Al mismo tiempo, viajar entre países está cada vez más popular, para una generación en movimiento. Camozzi Automation cuenta con amplios conocimientos y una larga trayectoria en el suministro de sistemas y soluciones para el segmento de los autobuses. La **comodidad**, la **seguridad** y la **fiabilidad** son los factores que impulsan esta industria y siempre nos esforzamos por ofrecer **la excelencia en la calidad y el servicio.**



¿Más aplicaciones?
Escanee el código QR

NUESTROS COMPONENTES SE ENCUENTRAN EN

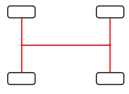

CHASIS

- Sistemas de frenos neumáticos
- Sistemas de suspensión neumática

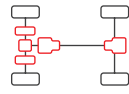

TREN DE POTENCIA

- Refrigeración y calefacción
- Sistemas de combustible
- Sistemas de extinción de incendios

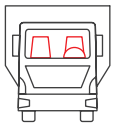

CABINA Y CARROCERÍA

- Suspensión del asiento
- Accionamientos de puertas
- Altura del volante ajustable
- Puertas automáticas

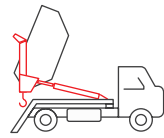

AUTOMATIZACIÓN MÓVIL

- Funciones de bloqueo y accionamiento
- Gestión de aguas potables y residuales

SOLUCIÓN PERSONALIZADA

Accionamiento y válvula neumática de control Camozzi para las puertas de los autobuses.

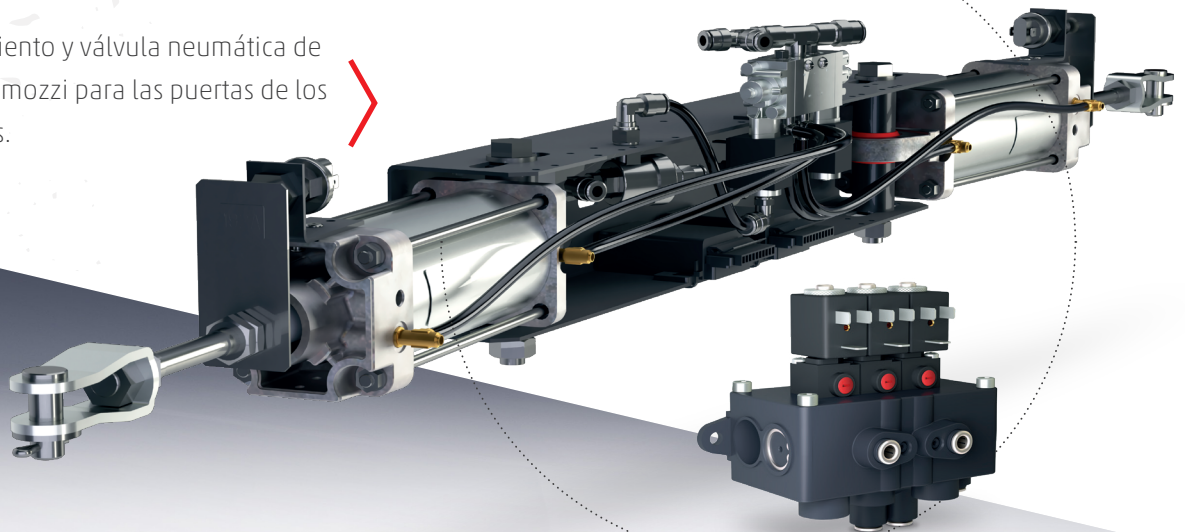

Vehículos todo terreno

Abandonar las carreteras pavimentadas supone un reto adicional para los vehículos y los conductores. Al mismo tiempo, permite el desarrollo temprano y la adopción de nuevas tecnologías, ya que hay más libertad y menos limitaciones en comparación con los vehículos que circulan por riel y carretera.

La agricultura inteligente y el funcionamiento autónomo son la prueba de que esta clase de vehículos está a la vanguardia de la tecnología. No importa si se trata de recoger cosechas, derribar viejos muros o construir nuevas infraestructuras, los vehículos agrícolas y de construcción son clave para lo que se avecina en el futuro. Los componentes Camozzi conectan los frenos, el combustible, la lubricación o las líneas hidráulicas de baja presión. Controlan los sistemas hidráulicos pilotados neumáticamente, los flujos de refrigeración y gestionan la presión de los neumáticos.

Camozzi Automation es **el socio adecuado dentro y fuera de la carretera.**

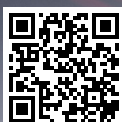

¿Más aplicaciones?
Escanee el código QR

NUESTROS COMPONENTES SE ENCUENTRAN EN

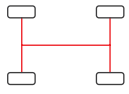

CHASIS

- Sistemas de frenos neumáticos
- Sistema de suspensión neumática
- Sistema de inflado de neumáticos

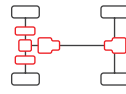

TREN DE POTENCIA

- Transmisión manual automatizada
- Refrigeración y calefacción
- Sistemas de combustible

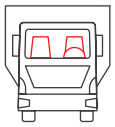

CABINA Y CARROCERÍA

- Suspensión de los asientos
- Limpieza de la cabina
- Altura del volante ajustable
- Toma de aire

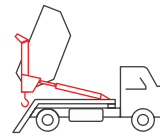

AUTOMATIZACIÓN MÓVIL

- Lubricación centralizada
- Pilotaje de sistemas hidráulicos
- Funciones de bloqueo
- Líneas hidráulicas de baja presión

SOLUCIÓN PERSONALIZADA

Sistema de control activo de inflado de neumáticos Camozzi, incluida la ECU, panel de control para el tablero, bloque de válvulas y válvulas de las ruedas.



Coches y vehículos comerciales ligeros

El sector automóvil siempre ha sido un área de cambios constantes, grandes retos y emocionantes innovaciones. Ahora estamos a punto de presenciar los siguientes cambios importantes.

La conducción autónoma o asistida lleva la movilidad y la seguridad a un nuevo nivel. Las nuevas tecnologías de propulsión, como los híbridos y las pilas de combustible se están convirtiendo en el nuevo estándar. Camozzi está trabajando con clientes en proyectos de funcionalidades de Chasis en vehículos especiales, la mejora del confort o las características de seguridad pasiva de los vehículos de próxima generación.



¿Más aplicaciones?
Escanee el código QR

NUESTROS COMPONENTES SE ENCUENTRAN EN

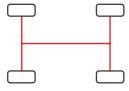

CHASIS

- Sistemas de suspensión neumática

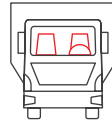

CABINA Y CARROCERÍA

- Seguridad pasiva
- Comodidad de los pasajeros

SOLUCIÓN PERSONALIZADA

Bloque de válvulas de suspensión neumática (solución de posventa), para funciones de nivelación muy flexibles en furgonetas y vehículos comerciales.

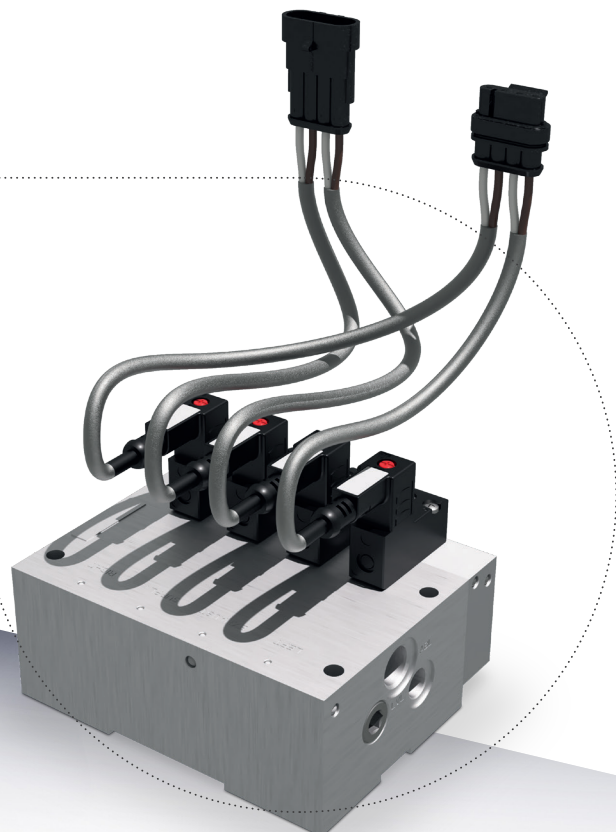

Trenes

La industria ferroviaria cuenta con una larga historia como tecnología clave para el transporte de personas y mercancías a largas distancias. Ha hecho posible los viajes individuales conectando destinos entre países, más allá de las fronteras e incluso de los continentes.

Hoy en día, la **eficiencia y la capacidad** alcanzables de este tipo de vehículo lo pone de nuevo en el punto de mira para los futuros medios de transporte. Accionamiento y control de puertas, trampillas, enganches y pantógrafos, la gestión de las aguas potables y aguas residuales, el sistema de freno principal, sistema de mejora de tracción, el engrasado y muchas otras aplicaciones se sirven con componentes y soluciones Camozzi.

Nuestra oferta se ajusta a las últimas normas regionales y mundiales y cumple con las especificaciones de nuestra base de clientes líder en el mundo.

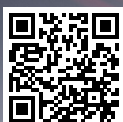

¿Más aplicaciones?
Escanee el código QR

NUESTROS COMPONENTES SE ENCUENTRAN EN

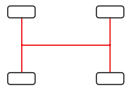

CHASIS

- Sistemas de frenos neumáticos
- Sistemas de suspensión neumática
- Sistemas de engrase
- Sistemas de mejora de tracción

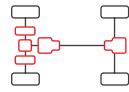

TREN DE POTENCIA

- Conmutación de potencia
- Accionamiento del pantógrafo

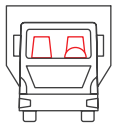

CABINA Y CARROCERÍA

- Suspensión del asiento
- Toma de aire fresco
- Accionamientos de puertas (int. y ext.)
- Puertas automáticas
- Rampas para pasajeros
- Baños de operación por vacío
- Accionamiento de la nariz
- Gestión de aguas potables y residuales

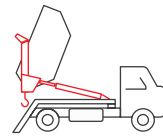

AUTOMATIZACIÓN MÓVIL

- Accionamiento de la conexión del vagón
- Accionamiento de la aleta
- Movimiento de los espejos

SOLUCIÓN PERSONALIZADA

Montaje de válvulas en el armario de control para el sistema principal de frenos neumáticos de los trenes de mercancías.

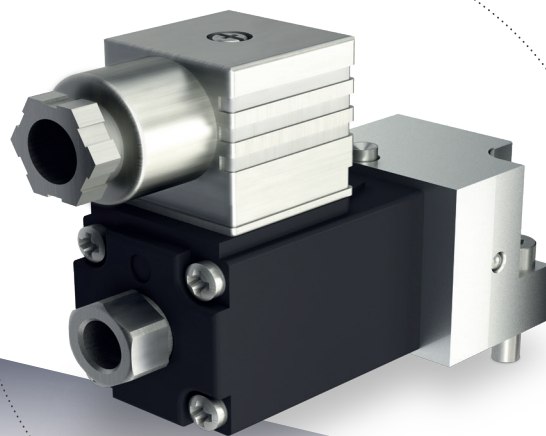



NUESTRA GAMA DE PRODUCTOS PARA EL SECTOR DEL TRANSPORTE

ACTUACIÓN NEUMÁTICA



• Cilindros normalizados

	MATERIAL	DIÁMETROS	FUNCIONAMIENTO	CARACTERÍSTICAS PRINCIPALES
 Serie 16, 23, 24, 25 Mini cilindros	Tapas de aluminio anodizado perfil y vástago de acero inox	ø 8, 10, 12, 16, 20, 25, 32 mm	Simple y doble efecto	<ul style="list-style-type: none"> • ISO 6432 • Amortiguación: mecánica / ajustable / auto • Temperatura de trabajo ampliada
 Serie 40 y 41 Cilindros	Tapas de aluminio revestidas, acero inox AISI 420B o vástago de acero inoxidable cromado, tubo y perfil de aluminio anodizado	ø 160, 200, 250, 320 mm	Doble efecto	<ul style="list-style-type: none"> • ISO 15552 • Amortiguación: ajustable • Preparado para entornos difíciles
 Serie 63 Cilindros ISO 15552	Tapas de aluminio revestidas, vástago de acero inox AISI 420B o AISI 304 o AISI 316, tubo y perfil de aluminio anodizado	ø 32, 40, 50, 63, 80, 100, 125 mm	Simple y doble efecto	<ul style="list-style-type: none"> • ISO 15552 • Temperatura de trabajo ampliada • Preparado para entornos difíciles • Opciones: bloqueo final mecánico, fuelle de caucho



• Cilindros compactos

 Serie QN Cilindros de carrera corta	Cuerpo de aluminio y otros materiales en acero inox	ø 8, 12, 20, 32, 50, 63 mm	simple efecto	<ul style="list-style-type: none"> • Compacto y ligero
 Serie QL Cilindros de carrera corta	Tapas y perfil de aluminio anodizado, vástago de acero inox	ø 12, 16, 20, 25, 32, 40, 50, 63, 80, 100 mm	doble efecto	<ul style="list-style-type: none"> • Compacto y ligero

• Cilindros de acero inox

 Serie 90 Cilindros de acero inox ISO 15552	Acero inox AISI 316	ø 32, 40, 50, 63, 80, 100 and 125 mm	Simple y doble efecto	<ul style="list-style-type: none"> • ISO 15552 • Amortiguación: ajustable • Preparado para entornos difíciles
 Serie 94, 95 Acero inox Mini cilindros	Acero inox AISI 316	ø 16, 20, 25 mm	Simple y doble efecto	<ul style="list-style-type: none"> • ISO 6432 • Amortiguación: mecánica / ajustable • Preparado para entornos difíciles
 Serie 97 Cilindros de acero inox	Acero inox AISI 304	ø 32, 40, 50, 63 mm	Simple y doble efecto	<ul style="list-style-type: none"> • Amortiguación: mecánica / ajustable • Preparado para entornos difíciles



• Cilindros sin vástago

 Serie 50 Cilindros sin vástago	Tapas y perfil de aluminio anodizado	ø 16, 25, 32, 40, 50, 63, 80 mm	Doble efecto	<ul style="list-style-type: none"> • Amortiguación: ajustable
 Serie 54 Cilindros sin vástago	Tapas y perfil de aluminio anodizado	ø 25, 32, 40, 50, 63 mm	Doble efecto	<ul style="list-style-type: none"> • Diseño compacto • Amortiguación: ajustable • Guía: estándar / deslizante

• Cilindros no normalizados

 Serie 27 Cilindros redondos	Tapas de aluminio, tubo de inox AISI 304, vástago de acero inox	ø 20, 25, 32, 40, 50, 63 mm	Doble efecto	<ul style="list-style-type: none"> • Ligero • Alta flexibilidad de montaje
---	---	-----------------------------	--------------	--

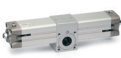
• Cilindros rotativos

 Serie 69 Cilindros rotativos	Tapas de aluminio, perfil de aluminio anodizado	ø 32, 40, 50, 63, 80, 100, 125 mm	Doble efecto	<ul style="list-style-type: none"> • Ángulo de giro ajustable • Ángulos: 90° / 180° / 270° / 360°
 Serie ARP Actuadores rotativos	tapas de aluminio, perfil de aluminio anodizado	1, 3, 5, 10, 12, 20, 35, 55, 70, 100, 150, 250, 400	Retorno por muelle (simple efecto), doble efecto	<ul style="list-style-type: none"> • Conexiones Namur VDI/VDE 3845 • Interfaz de válvula ISO 5211 • Ángulos giratorios: 90°

ACTUACIÓN ELÉCTRICA

Cilindros electromecánicos



Serie 6E
Cilindros electromecánicos

TAMAÑOS

32, 40, 50, 63, 80, 100 mm

FUNCIONAMIENTO

Sistema multi posición con transmisión de movimiento mediante un husillo de bolas recirculante

CARACTERÍSTICAS PRINCIPALES

- Altas fuerzas
- ISO 15552
- Clase de protección: IP40 / IP65

Ejes electromecánicos



Serie 5ES...TBL

50, 65, 80 mm

Sistema multi posición con guía de rodamiento de bolas integrada y transmisión de movimiento con correa dentada

- Actuador de alta dinámica
- Clase de protección: IP40
- Carrera: hasta 6m



Serie 5ES...BS

50, 65, 80 mm

Sistema multi posición con guía de rodamiento de bolas integrada y transmisión de movimiento con tornillo de rodamiento de bolas

- Alta precisión
- Altas fuerzas
- Clase de protección: IP40

Drives y motores



Serie DRCS
Drives para motores paso a paso

un tamaño para diferentes motores

Se puede controlar en frecuencia (paso y dirección), I/O digital y protocolo serial CANopen

- Fácil control mediante software Camozzi
- 127 posiciones programables y perfiles de movimiento



Serie MTS
Motores para la actuación eléctrica

Nema 23, 24, 34

Servo motor

- Clase de protección: IP65
- Adecuado para un alto par de torsión y aplicaciones de baja velocidad

VÁLVULAS Y ELECTROVÁLVULAS

Electroválvulas de mando directo e indirecto 2/2 - 3/2



Serie K8
Electroválvulas de mando directo

Latón - Acero inox

Asiento del cartucho en el colector

2/2 NC - 3/2 NC - 2/2 NO
3/2 NO - 3/2 UNI

- Diseño compacto (8mm)
- Montaje en colector
- Bajo consumo



Serie K8B
Electroválvulas operadas por piloto

Latón - Acero inox - Aluminio

Asiento del cartucho en el colector - M7 - con brida

2/2 NC - 2/2 NO
3/2 NC - 3/2 NO

- Diseño compacto (8mm)
- Alto caudal
- Montaje en colector
- Bajo consumo
- Tecnología de aislamiento de membrana



Serie K8DV
Electroválvulas con separación de fluidos

PEEK

Asiento del cartucho en el colector con brida

2/2 NC

- Tecnología de aislamiento
- Diseño compacto (8mm)
- Adecuado para gases inertes y corrosivos y líquidos
- Bajo consumo



Serie K
Electroválvulas de mando directo

PBT

Con brida

2/2 NC - 3/2 NC - 3/2 NO

- Diseño compacto (10mm)
- Montaje en colector
- Bajo consumo



Serie KL - KLE
Electroválvulas de mando directo

PBT

Con brida ISO 15218

2/2 NC - 3/2 NC
3/2 NO - 3/2 UNI

- Diseño compacto (10mm)
- Montaje en colector
- Alto caudal
- Bajo consumo



Serie KN
Electroválvulas de mando directo

PBT

Con brida ISO 15218

3/2 NC - 3/2 NO - 3/2 UNI

- Diseño compacto (10mm)
- Montaje en colector
- Bajo consumo



Serie W
Electroválvulas de mando directo

PBT

Con brida ISO 15218

3/2 NC - 3/2 NO

- Diseño compacto (15mm)
- Montaje en colector
- Bajo consumo
- Conexión eléctrica: terminales libres o DIN EN 175 301-803



Serie P
Electroválvulas de mando directo

PBT

Con brida ISO 15218

3/2 NC - 3/2 NO

- Diseño compacto (15mm)
- Montaje en colector
- Bajo consumo



Serie PL
Electroválvulas de mando directo

PBT - PPS

Con brida ISO 15218

2/2 NO - 3/2 NC
3/2 NO - 3/2 UNI



- Diseño compacto (15mm)
- Montaje en colector
- Bajo consumo
- Apto para bajas temperaturas hasta - 55°

VÁLVULAS Y ELECTROVÁLVULAS

• Electroválvulas de mando directo e indirecto 2/2 - 3/2

	MATERIAL	CONEXIONES	FUNCIONAMIENTO	CARACTERÍSTICAS PRINCIPALES
 Serie PN Electroválvulas de mando directo	PBT	Con brida ISO 15218	3/2 NC	<ul style="list-style-type: none"> Diseño compacto (15mm) Montaje en colector Bajo consumo
 Serie PD Electroválvulas de mando directo	Latón - Aluminio - POM	Con brida - Roscas M5	2/2 NC	<ul style="list-style-type: none"> Diseño compacto (15mm) Montaje en colector Bajo consumo
 Serie PDV Electroválvulas con separación de fluidos	PEEK	Con brida	2/2 NC	<ul style="list-style-type: none"> Diseño compacto (15mm) Adecuado para gases inertes y corrosivos y líquidos Bajo consumo
 Serie 6 Electroválvulas de mando directo	Nuevo Latón - Aluminio	Roscas G1/8, G3/8 racores Ø4mm interfaz CNOMO	2/2 NC - 3/2 NC - 3/2 NO	<ul style="list-style-type: none"> Diseño robusto (30mm) Montaje en colector Apto para bajas temperaturas hasta -55° Múltiples opciones de conectores eléctricos Con cables sellados hasta IP69K
 Serie CFB Electroválvulas	Latón	Roscas G1/8 ... G2	2/2 NC - 2/2 NO - 3/2 NC	<ul style="list-style-type: none"> Válvula de uso múltiple con cuerpo de latón Para gases y fluidos Múltiples opciones de conectores eléctricos Con cables sellados hasta IP69K
 Serie CFB INOX Electroválvulas en acero inox	Acero inox 316L	Roscas G1/8 ... G1/2	2/2 NC - 3/2 NC	<ul style="list-style-type: none"> Válvula de uso múltiple con cuerpo en acero inox para gases y líquidos corrosivos Preparado para las condiciones más duras

• Electroválvulas, válvulas neumáticas y con colector

 Serie 8 Válvulas de cartucho de mando neumático	PPS - Latón - Aluminio	Asiento del cartucho en el colector	2/2 NC - 3/2 NC	<ul style="list-style-type: none"> 3 tamaños estándar Montaje en colector Alto caudal
 Serie 8 Válvulas de mando neumático y electroneumático	Latón - Aluminio	G1/8 - G1/4 - Roscas G3/8	2/2 NC - 3/2 NC	<ul style="list-style-type: none"> 3 tamaños estándar Montaje en colector Alto caudal
 Serie EN Válvulas y electroválvulas	Cuerpo de aluminio	G1/8 - G1/4	5/2 - 5/3 CC - 5/3 CO - 5/3 CP	<ul style="list-style-type: none"> Diseñado para condiciones adversas
 Serie D Válvulas y electroválvulas Versión VB	Cuerpo de aluminio	M7 - G1/4 - G3/8	3/2 NC - 3/2 NO - 2x3/2 NO 2x3/2 NC - 1x3/2 NO + 1x3/2 NC 5/2; 5/3 CC, CO, CP	<ul style="list-style-type: none"> Diseño ligero y compacto Conexión M8
 Serie 3 Válvulas y electroválvulas	Cuerpo de aluminio	G1/8 - G1/4	3/2 NC - 3/2 NO - 2x3/2 NO 2x3/2 NC - 1x3/2 NO + 1x3/2 NC 5/2; 5/3 CC, CO, CP	<ul style="list-style-type: none"> Válvula de uso múltiple para neumática La elección perfecta para la automatización móvil
 Serie 4 Válvulas y electroválvulas	Cuerpo de aluminio	G1/8 - G1/4 - G3/8 - G1/2	3/2 - 5/2 - 5/3-vías CC, CO	<ul style="list-style-type: none"> Válvula de uso múltiple Alto caudal Robustez en condiciones críticas (es decir, bajas temperaturas)
 Serie 9 Válvulas y electroválvulas	Cuerpo de aluminio	ISO 5599-1	5/2 and 5/3-vías CC CO	<ul style="list-style-type: none"> Diseño de válvula altamente flexible
 Serie NA Válvulas y electroválvulas	Cuerpo de aluminio	NAMUR	3/2-vías NC, NO - 5/2-vías 5/3-vías CC, CO, CP	
 Serie ASX Válvulas de asiento inclinado	Acero inox 316	1/4 ... 4" con roscas BSPP/BSPT/NPT, con brida, conexiones para soldar, tri-clamp	2/2 NC - 2/2 NO 2/2 Doble efecto	<ul style="list-style-type: none"> Diseño con alto caudal Cuerpo en acero inox Apto para agua, aire, vapor u otros fluidos y gases inertes o corrosivos Altas temperaturas hasta 220°C
 Serie ASP Válvulas de asiento inclinado	Latón	3/8 ... 2-1/2" roscas BSPP	2/2 NC - 2/2 NO 2/2 Doble efecto	<ul style="list-style-type: none"> Diseño con alto caudal Apto para agua, aire, vapor u otros fluidos y gases inertes o corrosivos

• Válvulas mecánicas y manuales

	MATERIAL	TAMAÑOS DE PUERTOS	FUNCIONAMIENTO
 Serie 2 Miniválvulas de mando mecánico	Cuerpo de aluminio	M5, racor Ø4mm	3/2
 Serie 1 y 3 y 4 Miniválvulas de mando manual	Cuerpo de aluminio	G1/8, G1/4	3/2 - 5/2 - 5/3-vías CC, CO
 Serie 3 and 4 Miniválvulas de mando mecánico	Cuerpo de aluminio	G1/8, G1/4	3/2, 5/2-vías
 Serie VMS	Cuerpo de aluminio	M5, G1/8, G1/4, G3/8, G1/2, G3/4	3/2-vías

VÁLVULAS Y ELECTROVÁLVULAS

• Válvulas automáticas

	MATERIAL	TAMAÑOS DE PUERTOS	FUNCIONAMIENTO
 Serie VNR Válvulas unidireccionales	Cuerpo de latón	M5, G1/8, G1/4, G3/8, G1/2, G3/4, G1, Ø4; Ø6; Ø8; Ø10; Ø12	Válvula unidireccional
 Serie VSO and VSC Válvulas de escape rápido	Cuerpo de latón	Serie VSO: M5, G1/8, cartucho Ø4 Serie VSC: G1/8, G1/4, G1/2	Válvula de escape rápido
 Mod. VMR 1/8-B10 Válvula de escape de sobrepresión ajustable	Cuerpo de latón	G1/8	Válvula de escape de sobrepresión
 Serie VBO - VBU Válvulas de bloqueo	Cuerpo de latón	G1/8 - G1/4 - G3/8 - G1/2	Válvula de bloqueo

• Válvulas reguladoras de caudal





	MATERIAL	TAMAÑOS DE PUERTOS	FUNCIONAMIENTO
 Serie SCU, MCU, SVU, MVU, SCO, MCO Válvulas reguladoras de caudal	Cuerpo de acero inox y tornillo de regulación (M5)	M5 - G1/8 - G1/4 - G3/8 - G1/2	Reguladores de caudal banjo unidireccionales y bidireccionales
 Serie PCSU, PMCU, PSVU, PMVU, PSCO, PMCO Válvulas reguladoras de caudal	Cuerpo de acero inox y tornillo de regulación (M5)	M5 - G1/8 - G1/4 - G3/8	Reguladores de caudal banjo unidireccionales y bidireccionales
 Serie TMCU, TMVU, TMCO Válvulas reguladoras de caudal	Latón - tecnopolímero NBR	G1/8 - G1/4 - G3/8 - G1/2	Reguladores de caudal banjo unidireccionales y bidireccionales
 Serie GSCU, GMCU, GMVU, GSCO, GMCO Válvulas reguladoras de caudal	Cuerpo de acero inox y tornillo M5	M5, G1/8 and G1/4	Reguladores de caudal banjo unidireccionales y bidireccionales
 Serie RFU and RFO Válvulas reguladoras de caudal	Cuerpo de aluminio	M5, G1/8, G1/4, G3/8 and G1/2	Controlador unidireccional y bidireccional
 Serie 28 Válvulas reguladoras de caudal	Cuerpo de latón niquelado	G1/8, G1/4, G3/8, G1/2	Bidireccional
 Serie 29 Mini válvulas de bola para aire y fluidos industriales	Cuerpo de latón	G1/8, G1/4, G3/8, G1/2, R1/8, R1/4	2/2-vías, 3/2-vías con escape

• Silenciadores

 Serie 2901 - 2903, 2921 - 2931 - 2938, 2939 - 2905	Latón, acero para cobre, polietileno	M5, G1/8, G1/4, G3/8, G1/2, G3/4, Ø4; 6; 8; 10; 12 mm	Silenciador
---	--------------------------------------	---	-------------



ISLAS DE VÁLVULAS

CANopen | READY

 Serie 3 Islas de válvulas Plug-In, Multipolar y fieldbus	Cuerpo de aluminio	Válvula = G1/8 Colector = G3/8	5/2 - 5/3 CC - 5/3 CO 5/3 CP - 2x3/2 NO 2x3/2 NC 1x3/2 NO + 1x3/2 NC	• Isla de válvula robusta basada en la Serie 3
 Serie D - tamaño 1 Islas de válvulas, Multipolar y fieldbus	Cuerpo de aluminio subbase tamaño 1: polímero	Salida 2 y 4, tamaño 10,5 mm: tubo Ø4, Ø6	2x3/2 NO - 2x3/2 NC 1x3/2 NO + 1x3/2 NC 5/2; 5/3 CC, CO, CP	• Diseño ligero y compacto
 Serie D - tamaño 2 Islas de válvulas, Multipolar y fieldbus	Cuerpo de aluminio subbase tamaño 2: polímero	Salida 2 y 4, tamaño 16 mm: tubo Ø6, Ø8, Ø10	2x3/2 NO - 2x3/2 NC 1x3/2 NO + 1x3/2 NC 5/2; 5/3 CC, CO, CP	• Diseño ligero y compacto
 Serie D - tamaño 4 Islas de válvulas, Multipolar y fieldbus	Cuerpo de aluminio y subbase individual	Salida 2 y 4, tamaño 25: roscado G 3/8	2x3/2 NO - 2x3/2 NC 1x3/2 NO + 1x3/2 NC 5/2; 5/3 CC, CO, CP	• Alto caudal • Cuerpo metálico • Diseño robusto
 Serie D - tamaño 5 Islas de válvulas, Multipolar y fieldbus	Cuerpo de aluminio subbase tamaño 1 y 2: polímero	Tamaño 10,5: tubo Ø4, Ø6 Tamaño 16: tubo Ø6, Ø8, Ø10	2x3/2 NO - 2x3/2 NC 1x3/2 NO + 1x3/2 NC 5/2; 5/3 CC, CO, CP	• Combinación de tipos de caudal en una isla de válvulas • Dimensiones compactas

TECNOLOGÍA PROPORCIONAL





• Válvulas proporcionales

	MATERIAL	TAMAÑOS DE PUERTOS	FUNCIONAMIENTO	CARACTERÍSTICAS PRINCIPALES
 Serie AP Válvulas proporcionales de mando directo	Cuerpo de latón, cuerpo de PVDF (solo tamaño 16mm) Juntas de NBR, FKM, EPDM	M5 - G1/8 - cuerpo con brida	2/2 NC - Válvula de caudal	• Válvula proporcional de uso múltiple
 Serie CP Electroválvulas proporcionales de mando directo con compensación de presión	Tamaño 16mm cuerpo de acero inox Tamaño 20mm cuerpo de acero inox y bicoquilla de latón, Juntas en FKM	Cartucho	2/2-vías NC - Válvula de caudal	• Alta dinámica • Alto caudal
 Serie 130 Dispositivo de control electrónico para válvulas proporcionales	Polycarbonato	Tornillo	Controlador	• Control de bucle cerrado





• Reguladores de presión proporcional

 Serie OF Controlador Open Frame Regulador modular proporcional	Juntas en NBR, FKM, EPDM	G1/8	2/2-vías - 3/3-vías	• Control de presión, caudal y posición • Versión CANopen	
 Serie K8P Micro regulador proporcional electrónico	Cuerpo en tecnopolímero	Brida - subbase tubo ø4	Regulador de presión 3-vías NC	• Diseño compacto • Alta precisión	
 Serie MX-PRO Regulador de presión proporcional y válvula de caudal proporcional	Cuerpo de aluminio	G1/2	Regulador de presión 3-vías NC	• Alto caudal	
 Serie PRE Regulador de presión proporcional con tecnología CoilVision®	Cuerpo de aluminio, juntas en FKM	G1/4 - G3/8 - 1/4NPTF	Regulador de presión 3-vías NC Regulador de presión 3-vías NO	• Flexibilidad de configuración • Diagnóstico y predictividad integrados • Versión con colector	
 Serie PME Regulador de presión proporcional	Cuerpo de aluminio, juntas en FKM	G1/4 - G3/8 - 1/4NPTF	Regulador de presión 3-vías NC Regulador de presión 3-vías NO	• Flexibilidad de configuración • Versión con colector • Funcionamiento NFC • Versión CANopen	



TRATAMIENTO DEL AIRE

	MATERIAL	TAMAÑOS DE PUERTOS	FUNCIONAMIENTO	CARACTERÍSTICAS PRINCIPALES
 Serie MX Ensamblados FRL	Cuerpo de aluminio	MX2: G3/8 - G1/2 - G3/4 MX3: G3/4 - G1	Filtros, reguladores y lubricadores	• Alta fiabilidad • Fácil mantenimiento
 Serie MC Ensamblados FRL	Zama, NBR, tecnopolímero	G1/4 - G3/8 - G1/2	Filtros, reguladores y lubricadores	• Gran modularidad • Fácil mantenimiento
 Serie MD Ensamblados FRL	Cuerpo de poliamida	Con cartuchos intercambiables: 1/8, 1/4 y 3/8 roscado o integrado con racor super rápido para tubo con Ø 6, 8 y 10 mm	Filtros, reguladores y lubricadores	
 Serie N	Cuerpo de latón	G1/8, G1/4	Filtros, filtros coalescentes y filtros de carbón activado, reguladores de presión, lubricadores, reguladores de filtro	• Resistente a los fluidos agresivos (versión con vaso metálico)

• Reguladores de presión

 Serie CLR Micro reguladores de presión	Cuerpo de latón	G1/4, G1/8	Regulador de presión	• Compacto y ligero
 Serie TC Micro reguladores de presión	Cuerpo de latón	Construcción con cartucho, G1/8 and 1/8 NPTF	Micro reguladores de presión	• Compacto y ligero
 Serie M Micro reguladores de presión	Cuerpo de latón	G1/8, G1/4	Micro reguladores de presión	• Preparado para trabajar a bajas temperaturas hasta -40°C
 Serie T Micro reguladores de presión	Cuerpo en tecnopolímero	G1/8 and G1/4	Micro reguladores de presión	• Extremadamente ligero
 Serie PR Reguladores de precisión con mando manual	Aluminio anodizado	Tamaño 1 puertos: G1/4 Tamaño 2 puertos: G1/4, G3/8	Regulador de presión	• Diseño de diafragma múltiple para una alta estabilidad y precisión

RACORES

	MATERIAL	TAMAÑOS DE PUERTOS	FUNCIONAMIENTO	CARACTERÍSTICAS PRINCIPALES
	Latón niquelado	Tubo 4 - 12mm Roscas BSPT y BSPP	Conexión para tubos de plástico	<ul style="list-style-type: none"> - Sistema de sellado metálico
	Latón niquelado	Roscas BSPP, BSPT, NPTF, métricas, UNF	Adaptador roscado	<ul style="list-style-type: none"> - Gama completa de adaptadores y accesorios
	Latón niquelado	Roscas BSPP y lengüeta de manguera Diámetro nominal: 5 y 7mm	Enchufes rápidos	<ul style="list-style-type: none"> - Alto caudal y diseño robusto - Compatible con estándares de mercado - Versiones mini disponibles
	Latón niquelado	Tubo métrico e imperial Roscas BSPT, BSPP métricas, UNF, NPTF	Conexión rápida para tubos de plástico	<ul style="list-style-type: none"> - Racor de uso múltiple - La elección perfecta para la automatización móvil - Diseño de pinza con junta única
	Latón niquelado	Métrico, paralelo y cónico, ISO7 BSPT, ISO-228 BSPP	Conexión rápida para tubos de lubricación	<ul style="list-style-type: none"> - Serie 6000 basado en la lubricación y engrase - Diseño de pinza con junta única
	Latón niquelado + cuerpo en tecnopolímero	Tubo métrico e imperial Roscas BSPT, BSPP métricas, UNF, NPTF	Conexión rápida para tubos de plástico	<ul style="list-style-type: none"> - Racor de uso múltiple - La elección perfecta para la automatización móvil
	Latón niquelado	BSPP (G1/8, G1/4, G3/8, G1/2)	Conexión rápida con protección para ambientes extremos	<ul style="list-style-type: none"> - Alto rendimiento - Doble junta - Protección contra salpicaduras
	Latón	Métrico tubo Metric (ISO965) and Tapered NPTF (ANSI B1.20.3) threads	Conexión rápida para tubos de freno neumático	<ul style="list-style-type: none"> - Racor neumático compacto de latón - Diseño de pinza con junta doble - Interfaz de tubo métrico - Certificación TÜV - IATF 16949
	Latón niquelado	Imperial tubo UNF and NPTF threads	Conexión rápida para tubos de freno neumático	<ul style="list-style-type: none"> - Racor neumático en pulgadas - Diseño de pinza con sello único - Conforme los requisitos FMVSS y SAE

Para obtener información más detallada sobre nuestra gama de productos, visite nuestro sitio web o póngase en contacto con nuestro equipo de ventas.



Escanee el código QR

Contacto

Camozzi Iberica SL

Avda. Altos Hornos de Vizcaya, 33, C-1
48901 Barakaldo - Vizcaya
España
Tel. +34 946 558 958
info@camozzi.es



Automation

A Camozzi Group Company
www.camozzi.com

